

Varenummer: 439500042

Beskrivelse: Rota-fix spændelement F42x75  
Stål

Note: Lang byggeform, lavt fladetryk. Overfører meget høje momenter. Selvcentrerende.

## Mål

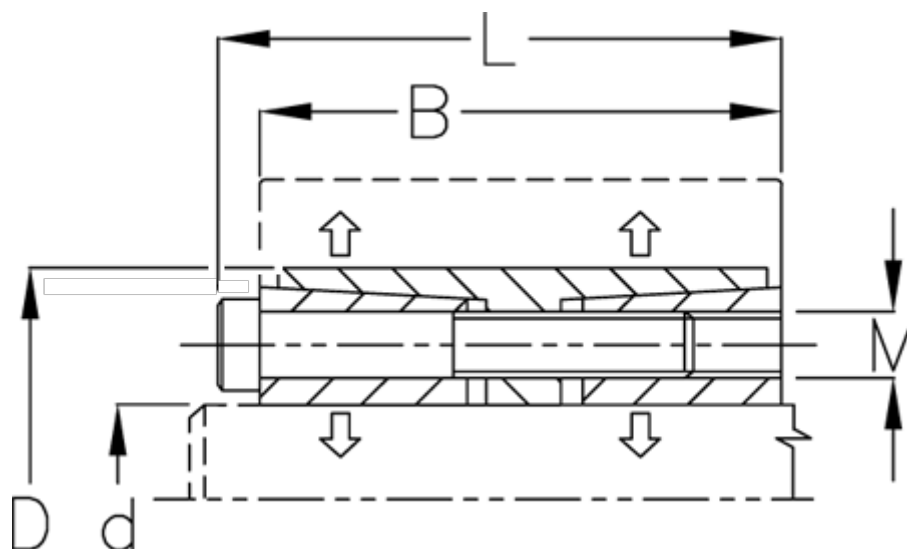

B mm	= 45
d H8 mm	= 42
D mm	= 75
F kN aksialkraft	= 140.0
L mm	= 51
M mm	= M6
Overfladeruhed	= R? ? 3.2 $\mu$ m
P N/mm <sup>2</sup> fladetryk på aksel/nav	= 130

T Nm drejningsmoment	= 2900
Tolerance	= Aksel h8, Nav H8
Ts Nm boltetilspændingsmoment	= 41.0